

# Зотпуйсь

Ч.П. 4 (425)

ЧЕТВЕРТЕ ЧИСЛО,

1993

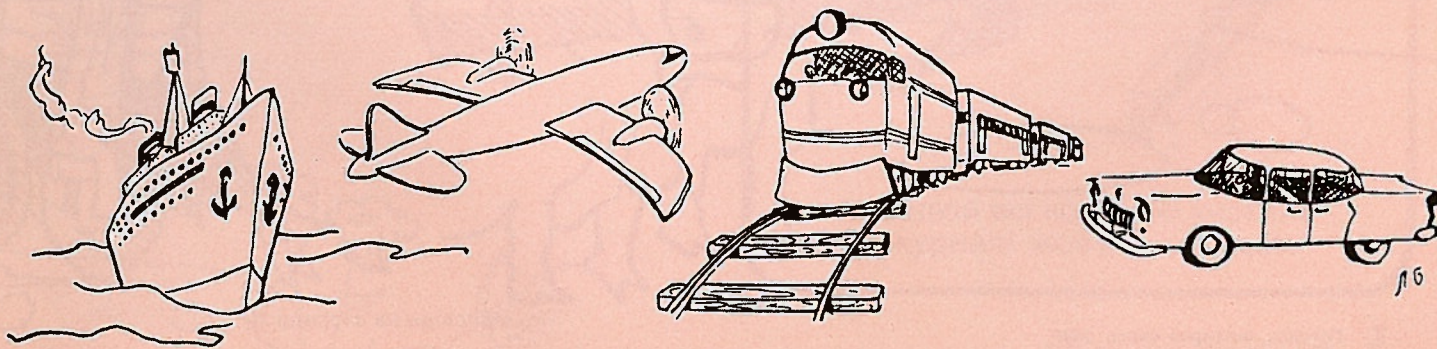

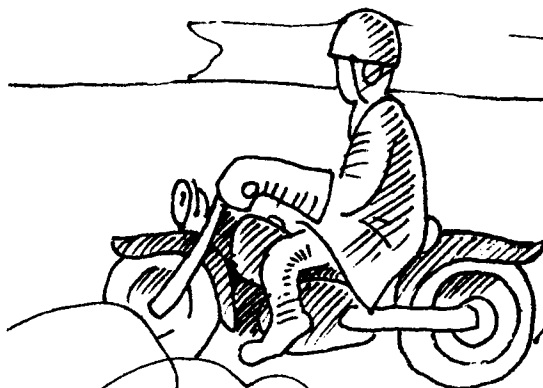
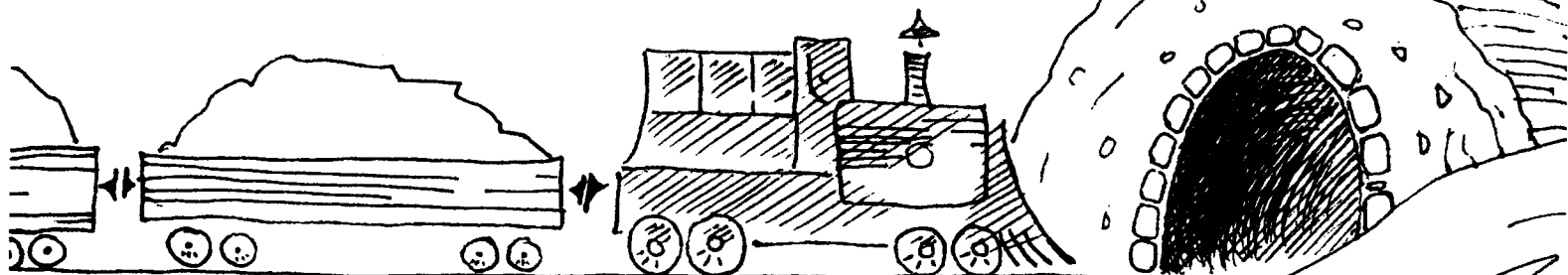

Скільки засобів транспорзації? Скільки авт? Порахуй!



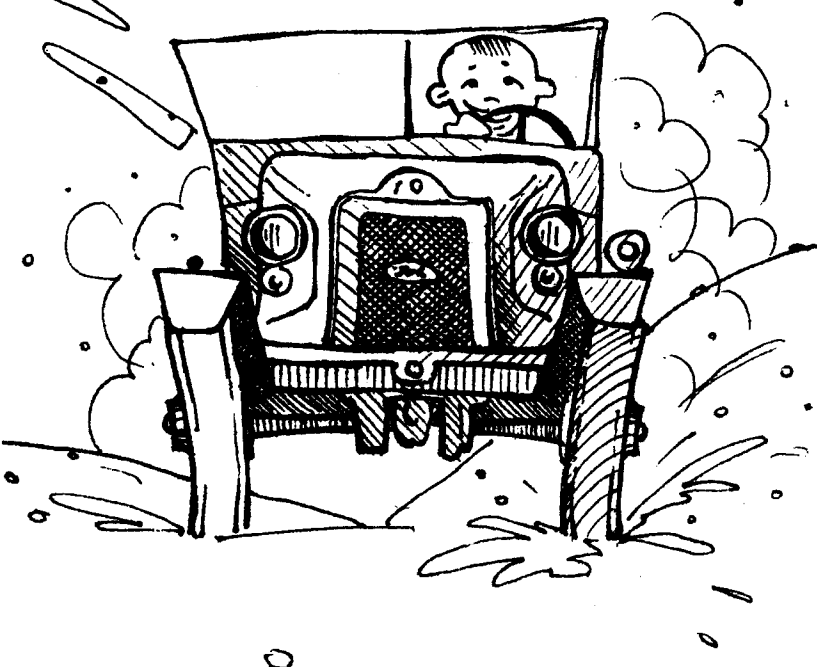
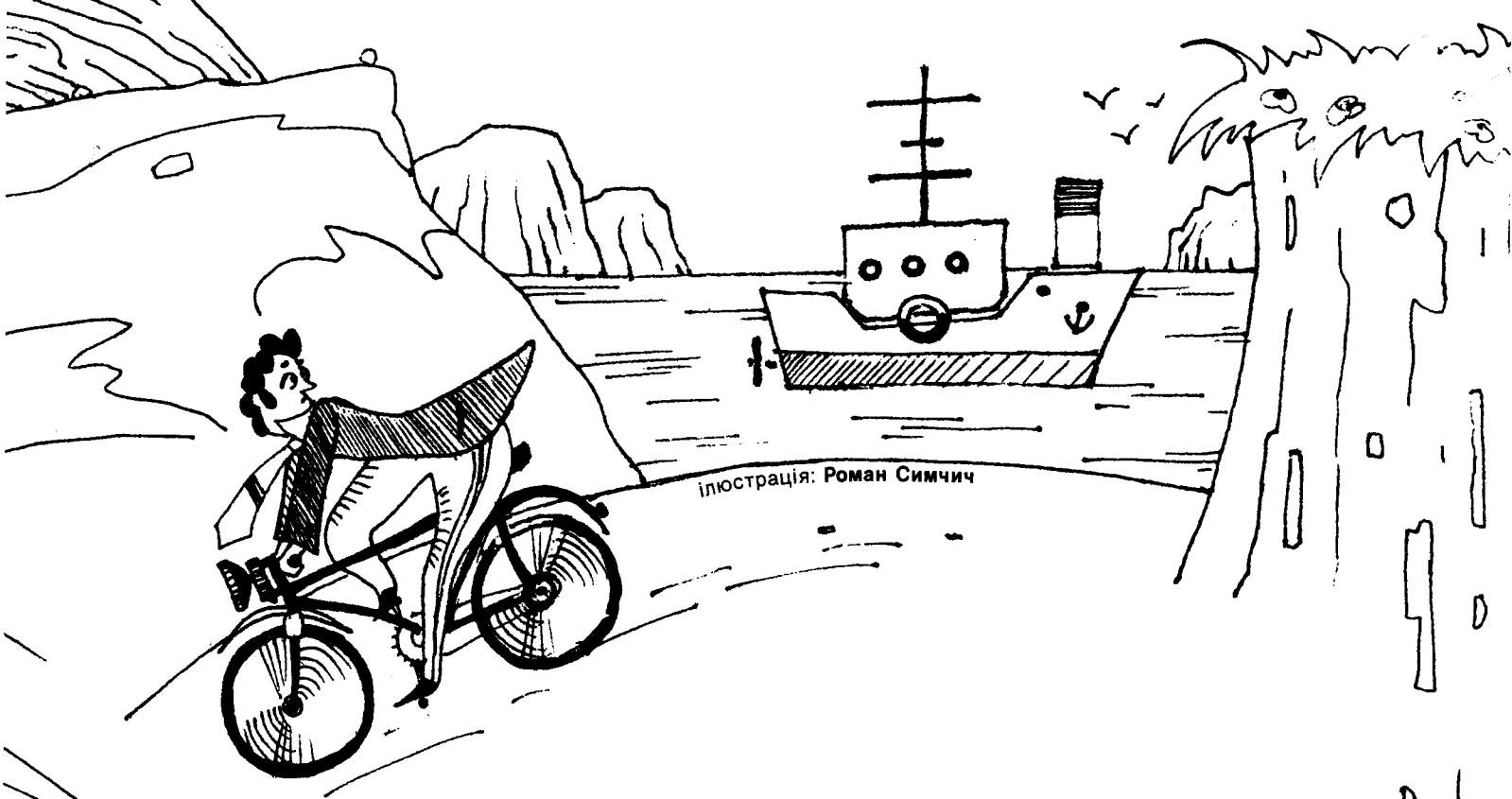

Намалюй твій  
улюблений  
засіб транспорції.



Знайди ці образки в журналі.

Замалюй всі новацькі хустини  
в журналі жовтим олівцем.

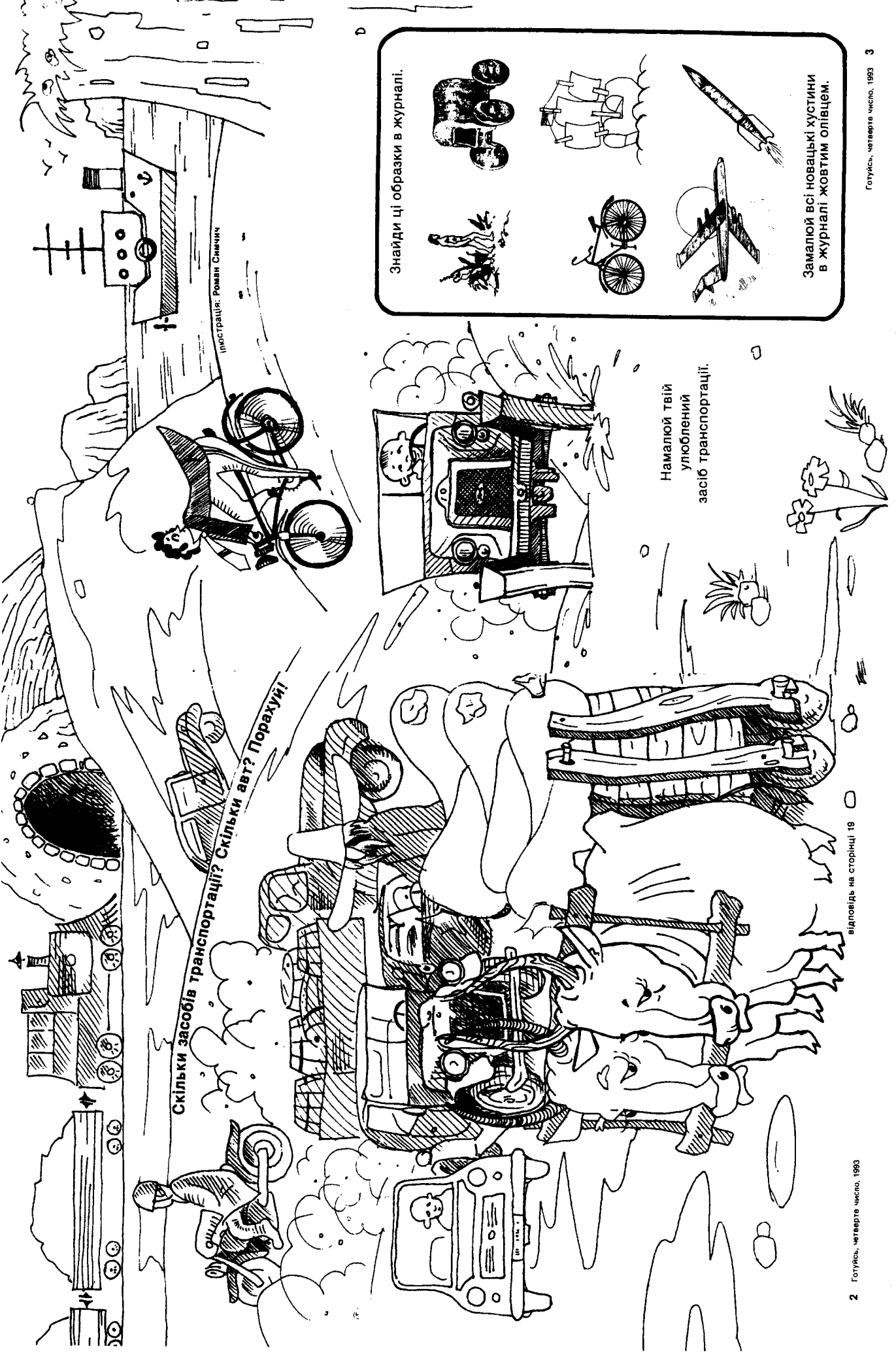

Скільки засобів транспорту? Скільки авто? Порвуй!

Ілюстрація: Роман Сімчун

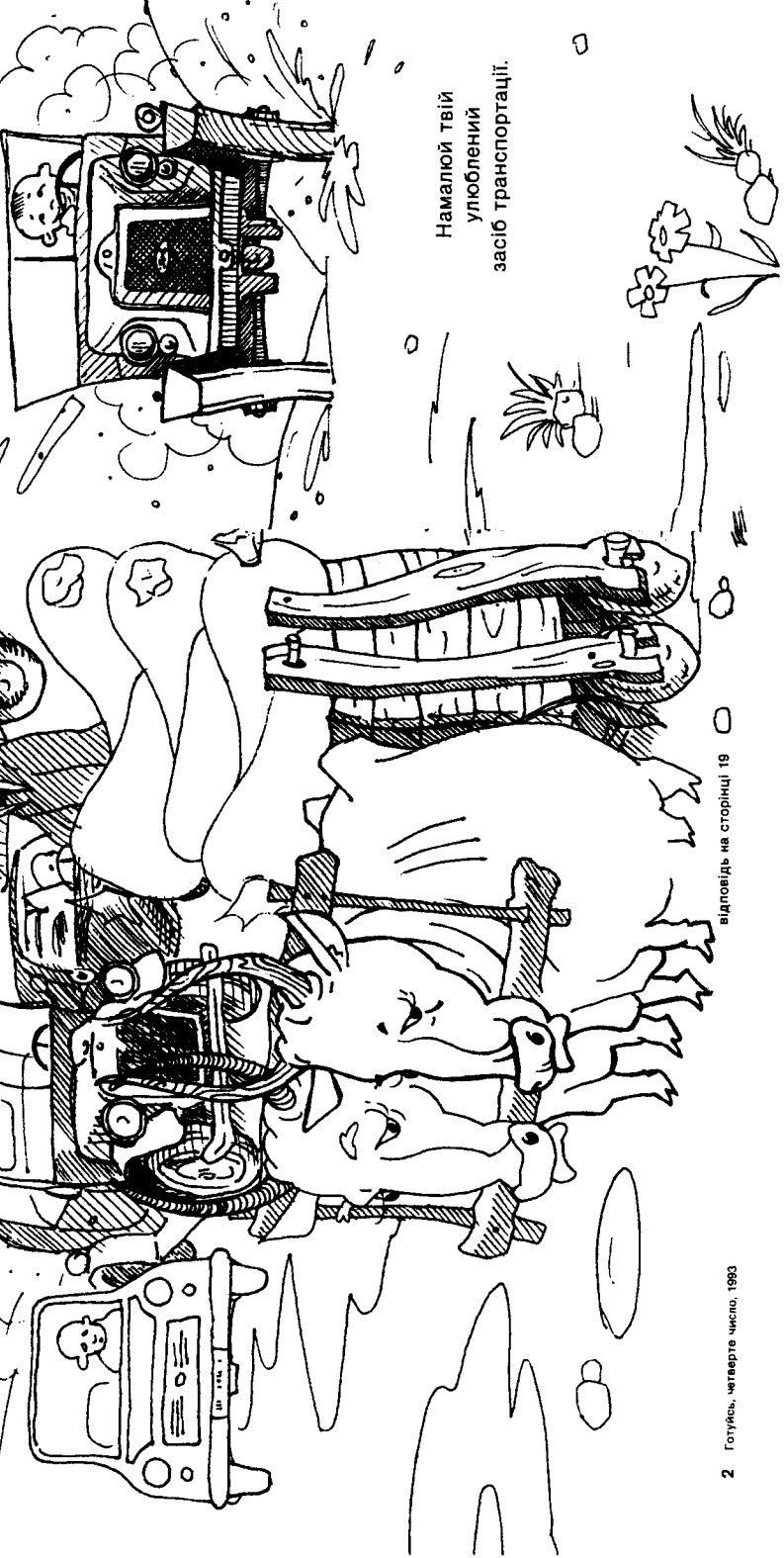

Намалюй свій улюблений засіб транспорту.

Знайди ці образки в журналі.

Замалюй всі новацькі хустини в журналі жовтим олівцем.



# КОЛИСЬ І СЬОГОДНІ

У домівці біля Петруся зібрався гурт новаків. Петрусь саме повернувся літаком з Канади. Він їздив у відвідини до своєї тети.

— Ти летів літаком? — питали цікаві хлопці. — А не боявся ти?

— Коли б ви знали, як чудово так летіти понад землею! Здається тобі, що пливеш.

— А я волів би їхати поїздом — відповів Богдан.

— Як це добре: тепер через кілька годин залетиш на другий кінець Америки, а скільки то часу треба було колись давно, щоб цю саму дорогу проїхати!

Братчик уважно прислухався розмові новаків. Аж нараз спитав:

— А хто мені розкаже, як то було колись давно, коли не було ще ні літаків, ні поїздів? Чим послуговувалися люди, щоб перенестися з місця на місце?

— Пішки!

— А ще хто докладніше розкаже?

— Ми вчилися з історії України, що наші предки, що жили над ріками, плавали водою, — пригадав Ростик.

— Правду ти сказав! Найшвидше використала людина воду. Зрубували дерева, зв'язували їх разом, роблячи щось подібне до дараби. Опісля у грубих пнях дерев почали видовбувати човни, прикріпили до них вітрила. Ці човни розбудовували до все то більших розмірів, люди гребли на них веслами, а вітер помагав посуватися скоріше. І так постали перші вітрильні кораблі. Такими кораблями вже перепливали далекі моря й океани.

— А коні, прошу братчика, теж помагали людині переноситися з місця на місце.

— Не лиш коні, але взагалі звірята, що їх людина освоїла, принесли багато користей. Зразу люди вживали звірят до їзди верхом, опісля запрягли їх до возів і так вони багато помогли людині. Так на Україні вживали коней, волів, на пустинях Африки — верблюдів, в Індії — слонів, у північних, холодних країнах — запрягали ренів чи собак до санок.

— А що скорше винайшли люди: літак чи поїзд?

— Я, я відповім! — намагався Василь.

— Прошу, Васильку, кажи!

— Ще поки винайшли перший поїзд, збудували перший паровий корабель. Його видумав американський учений Фультон.

— А чи знаєте ви — докинув братчик, що люди не вірили в можливість побудувати паровий корабель. Потім не вірили, що він принесе якунебудь користь, а то й казали, що ця видумка буде шкідливою державі.

— Після корабля прийшла черга на парову машину. Тут знов люди не вірили у її скорість. На початку навіть уладили були перегони парової льокомотиви та коней. Тоді перемогли коні. І тільки з часом парова машина, що її винайшов Стівенсон, принесла великі користі людині.



— А авто — коли люди збудували?

— Після парової машини почали люди думати, чи не збудувати б такого воза, щоб його почихала пара. Спершу це був звичайний собі віз. Опісля парову машину в ньому заступили вибуховою-бензиноюю. Тепер цей віз не дерев'яний, а весь металевий, на колесах є гумові опони, пороблено в ньому всі можливі удогіднення й авто — це найбільше уживаний засіб комунікації сьогодні.

— А літака хто видумав?

— Два вчені англійці, брати Райт, зробили крила з дроту, обтягнули їх легким та сильним полотном і попробували на них літати. Спершу це були короткі лети, та скоро дійшли аж до 30 кілометрів.

І так розпочалася нова доба, доба летунства. Після того, коли Едісон приспособив до вжитку електрику, вона заступила в великій мірі пару. Електрика обслуговує багато поїздів, підземки, трамваї, високогірські залізнички.

— Прошу братчика, а прошу нам ще сказати щось про гелікоптери, бальони, торпеди!

— О так, багато чого ми сьогодні не згадали, та це вже мусимо лишити на дальші сходуни. А може ви самі розшукаєте щось про це у книжках та розкажете на сходунах?

написала: сестричка Ася

ілюстрації: Тарас Дзєндровський



# ЧИ ТИ ЗНАЄШ....

**...що коні колись були дикими тваринами?**

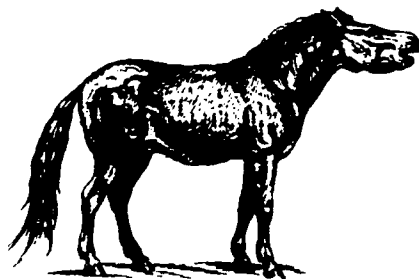

Дослідники вважають, що люди, які дуже давно жили на степах України були першими, які присвоїли коней.

**...що в Україні колись жили люди, які себе називали „Скити”?**

Вони були кочовиками. Кочовики — це люди, які не живуть в одному місці, а пересуваються з місця на місце. Таких людей можна назвати номадами.

Тому що Скити переходили з місця на місце вони не мали хат. Замість хат, Скити жили в шатрах. Ці шатра були причеплені до возів. Воли тягнули вози з шатрами, коли Скити пересувалися на нове місце.

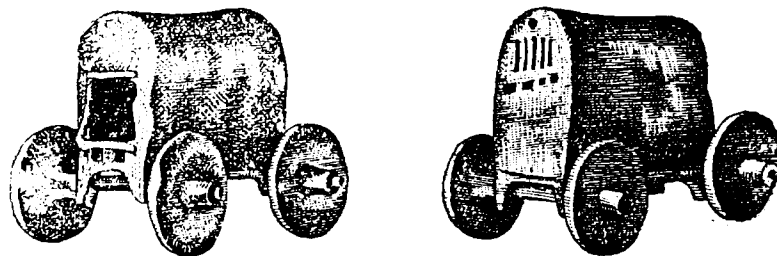

Моделі скитських возів.

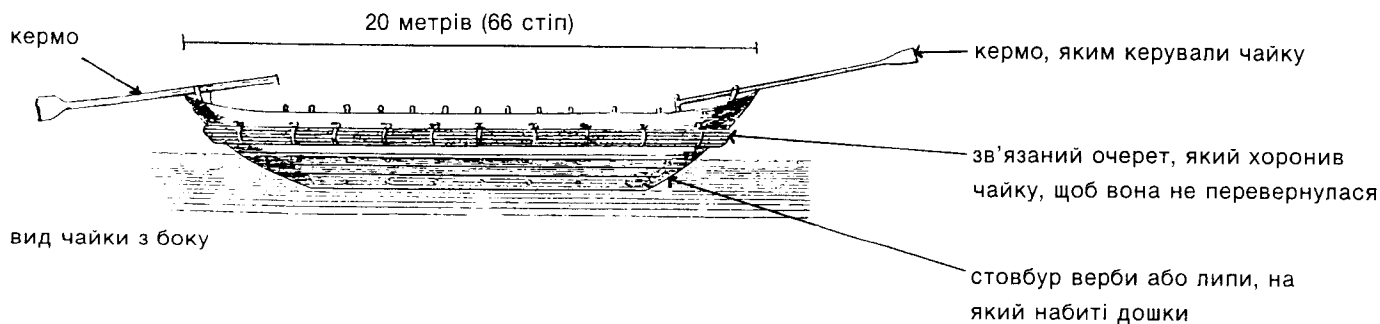

вид чайки з боку

3-4 метри  
(10-13 стіп)



перегородки з дощок

вид чайки зверху

2.5 метрів  
(8 стіп)

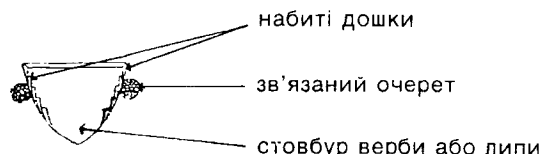

перекроєний вид чайки з переду

**...що козацькі кораблі називалися „човни” або „чайки”?**

Чайки були зроблені з дерева. В одній чайці могло плисти між 50 а 70 козаків.

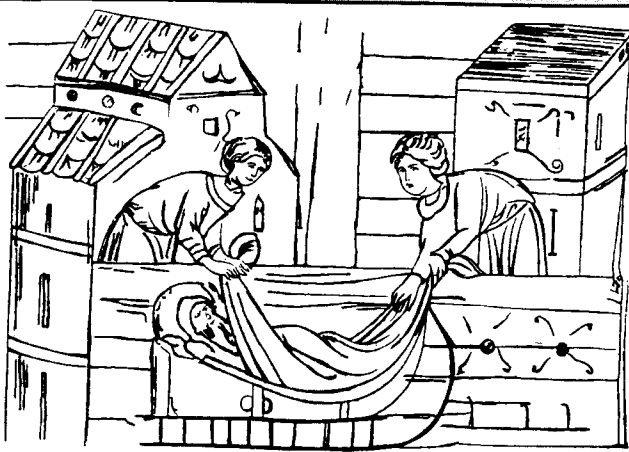

Тіло князя Володимира Великого  
кладуть на сани.

**...що в Україні за княжих часів  
були різні звичаї пов'язані з  
похоронами?**

Коли помер князь Володимир Великий в 1015 році, його тіло поклали на сани й відвезли на місце вічного спочинку.

Син князя Володимира був князь Гліб. Його забили в тому самому році, що помер його батько — 1015 р. Князь Гліб був похований під човном. Звичай ховати в човні — це ще перед християнський звичай. Дослідники догадуються, що цей звичай пов'язаний з віруванням, що душа померлого мусить переплисти море, яке відділює світ живих від світу мертвих.

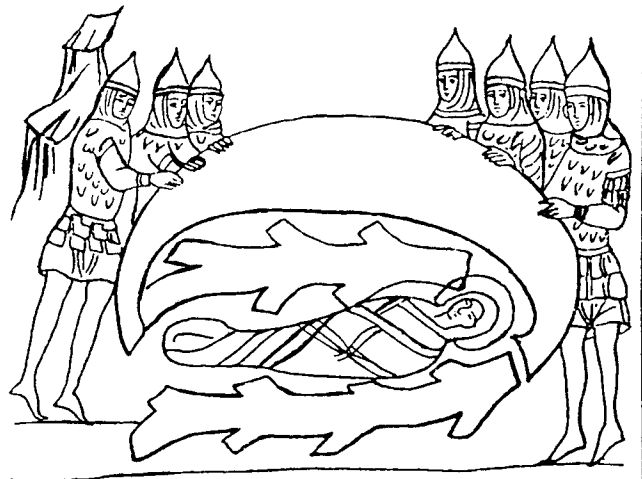

Тіло князя Гліба під човном.

**...що 29-го квітня, 1918 року  
перший раз був піднесений  
український синьо-жовтий  
прапор на кораблях  
Чорноморської фльоти?**

Попробуй відгадати, як називався корабель,  
на якому адмірал дав наказ:  
„Фльоті підняти український прапор!”

ЮНАК	ПАРА	ДІРА	СВІТ
ОРКО	МОРЕ	ФОТО	ДЕНЬ
ХЛІВ	НЕБО	ПІНА	ЛИЦЕ
КРАЙ	ЗОРІ	СИТО	ТІНЬ

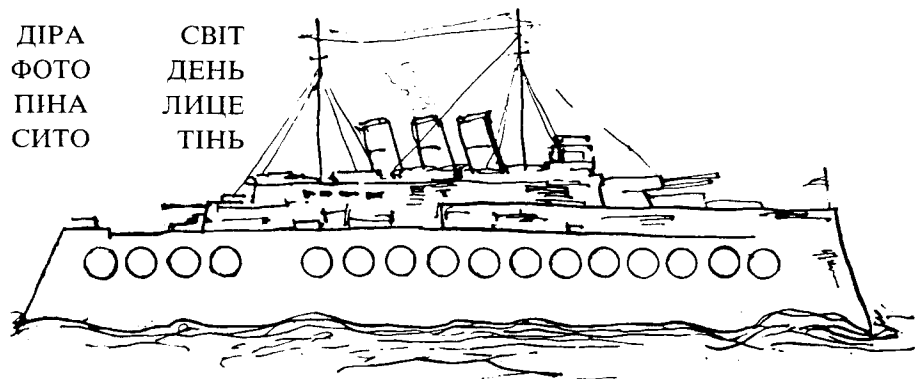

КЛЮЧ: з кожного слова треба вибрати одну букву.



# ЗМАЙСТРУЙМО

## РАКЕТУ

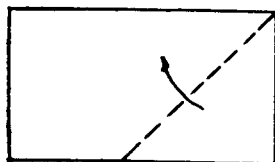

ЗІГНУТИ ПРЯМОКУТНИЙ ПАПІР  
ПО ПЕРЕРИВАНІЙ ЛІНІЇ ЗА СТРІЛКОЮ  
(ВГОРУ)

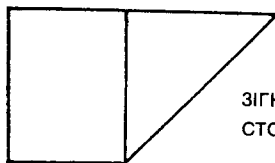

ЗІГНУВШИ, ОБЕРНУТИ НА ПРОТИЛЕЖНУ  
СТОРОНУ

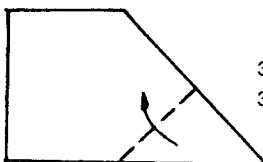

ЗІГНУТИ ПО ПЕРЕРИВАНІЙ ЛІНІЇ  
ЗА СТРІЛКОЮ (ВГОРУ)

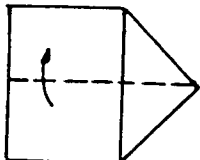

ЗІГНУТИ ПО ПЕРЕРИВАНІЙ ЛІНІЇ  
ЗА СТРІЛКОЮ В ПОЛОВИНУ

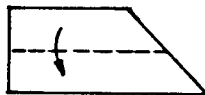

ВИД ЗБОКУ



ВИД СПЕРЕДУ

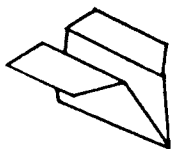

ВИД ІЗ СКОСА  
ПІСЛЯ ЗІГНЕННЯ

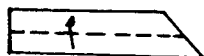

ВИД ЗБОКУ



ВИД СПЕРЕДУ

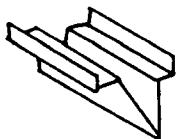

ВИД ІЗ СКОСА  
ПІСЛЯ ЗІГНЕННЯ

## ВІТРИЛЬНИКА

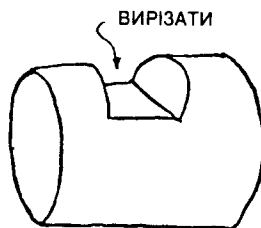

ВИРІЗАТИ

КОРОК

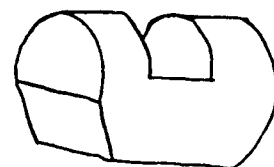

ЗАКІНЧЕНИЙ КОРОК

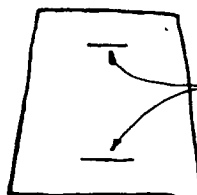

ВЕЛИКЕ ВІТРИЛО  
З ПАПЕРУ

ПРОТЯТИ

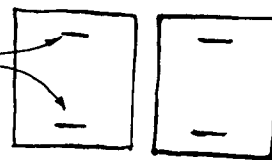

ДВА МАЛІ ВІТРИЛА

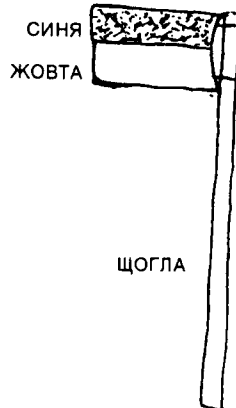

СИНЯ  
ЖОВТА

ЩОГЛА

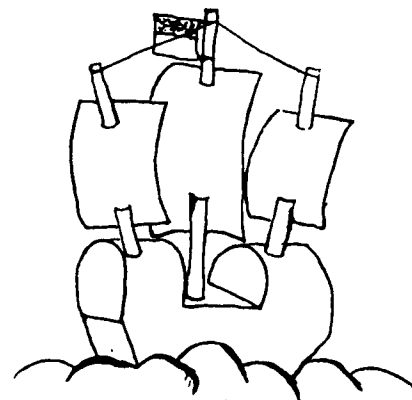

ЗАКІНЧЕНИЙ ВІТРИЛЬНИК

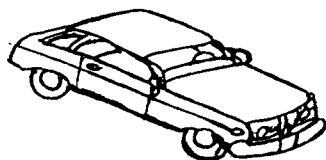
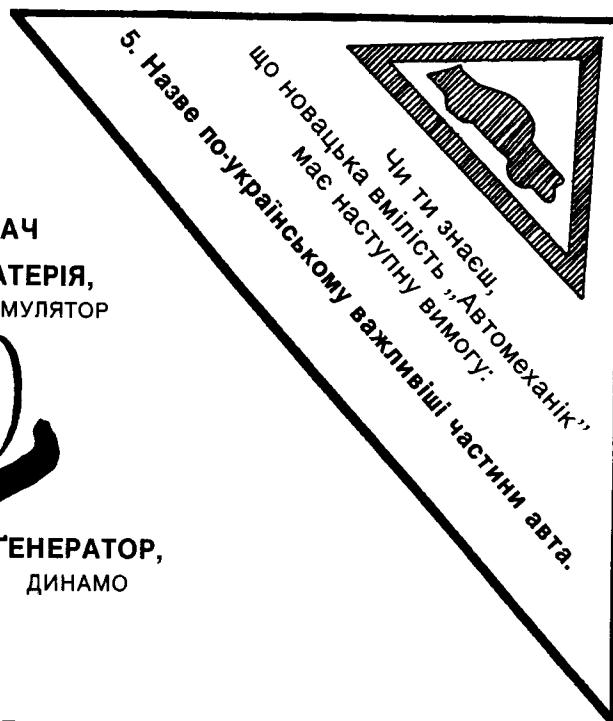
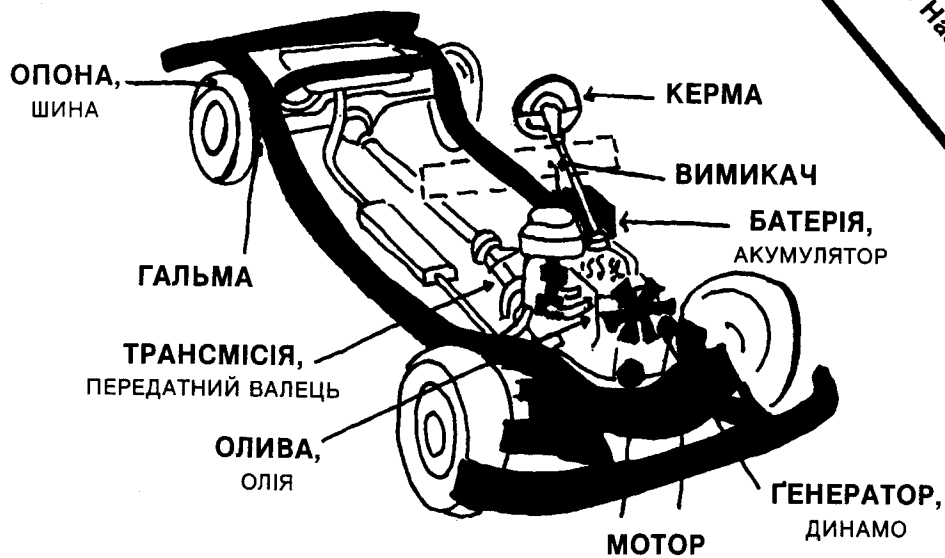

# АВТО

Д	Г	Г	О	К	Р	О	М	И
В	А	У	К	О	В	П	А	К
Е	Л	Д	Т	Л	Щ	О	И	Е
Р	Ь	О	Е	Е	З	Н	А	Р
І	М	К	Б	С	Ж	А	Е	І
В	А	У	Л	А	И	Ф	Ш	В
І	С	В	Г	І	У	Т	И	Н
К	Л	А	О	Б	А	К	Н	И
Н	Б	К	Л	Я	М	К	А	Ц
О	С	И	Д	Ж	Е	Н	Н	Я

підготувала: Марта Фіголь

Знайди всі частини цього авта.  
 Замалюй слова.  
 Коли ти замалюєш всі слова буде декілька незамальованих місць. Випиши букви з незамальованих місць.  
 Прочитай що там написано.

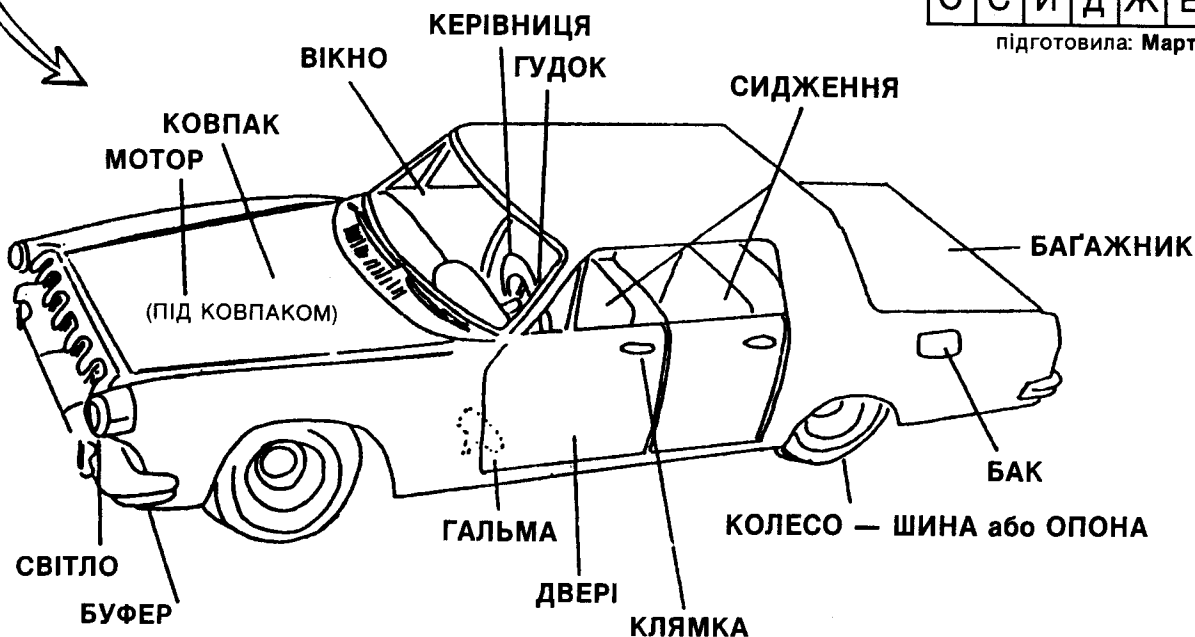

## ДЕ Є ТОЙ ЛІТАК?

Де є, де є, той літак,  
Що вгорі гуркоче так?  
Діти чують, що гуде,  
Та не знають тільки де?

Тихо, діти, подождіть —  
Обізвався старий дід.  
Він за хмарами тепер  
Свої крила розпростер.

А потому, наче птах,  
Вилетів із хмар літак  
І у сонці золотім  
Показався дітям всім.



ілюстрація: Юрій Крукевич



де є? де є?	той лі - так,	що в го - рі гур -	ко - че так
C	G C	C	G C

ді - ти чу - ють	що гу - де	та не зна-ють	тіль-ки де.
C	F	C G	G C

музичне оформлення: Леся Менцінська

## ДЕ Є ТОЙ ЛІТАК?

Де є, де є, той літак,  
Що вгорі гуркоче так?  
Діти чують, що гуде,  
Та не знають тільки де?

Тихо, діти, підждіть —  
Обізвався старий дід.  
Він за хмарами тепер  
Свої крила розпростер.

А потому, наче птах,  
Вилетів із хмар літак  
І у сонці золотім  
Показався дітям всім.



Ілюстрація: Юрій Крукевич



де є? де є?	той лі - так,	що в го - рі гур -	ко - че так
C	G C	C	G C

ді - ти чу - ють	що гу - де	та не знають	тільки де.
C	F	C G	G C

музичне оформлення: Леся Мемціньська



# НОВАЧКА ЛЯРИСА

текст: Оксана А. Винницька



Новачка Ляриса  
виходить з хати...



Новачка Ляриса  
виходить з хати, йде до  
зупинки пішки...

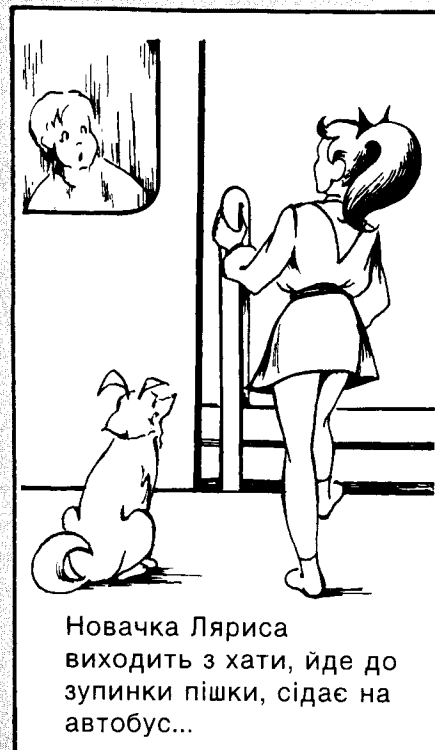

Новачка Ляриса  
виходить з хати, йде до  
зупинки пішки, сідає на  
автобус...



Новачка Ляриса  
виходить з хати, йде до  
зупинки пішки, сідає на  
автобус, пересідає в  
підземку...

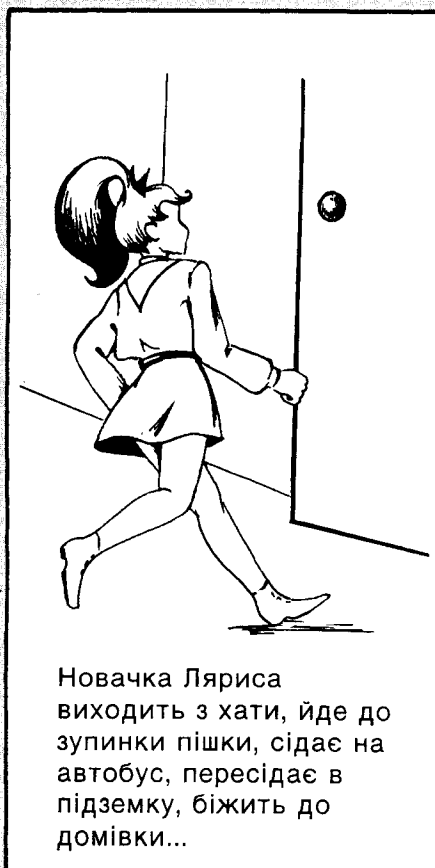

Новачка Ляриса  
виходить з хати, йде до  
зупинки пішки, сідає на  
автобус, пересідає в  
підземку, біжить до  
домівки...

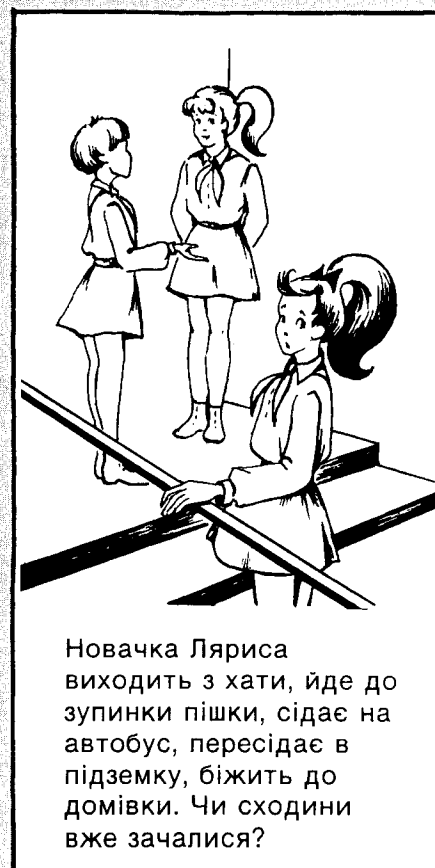

Новачка Ляриса  
виходить з хати, йде до  
зупинки пішки, сідає на  
автобус, пересідає в  
підземку, біжить до  
домівки. Чи сходини  
вже зачалися?

ілюстрації: Світлана Крючкова

Відгадай хто, чим їде на новацькі сходини?



братчик



новак



новачка



сестричка

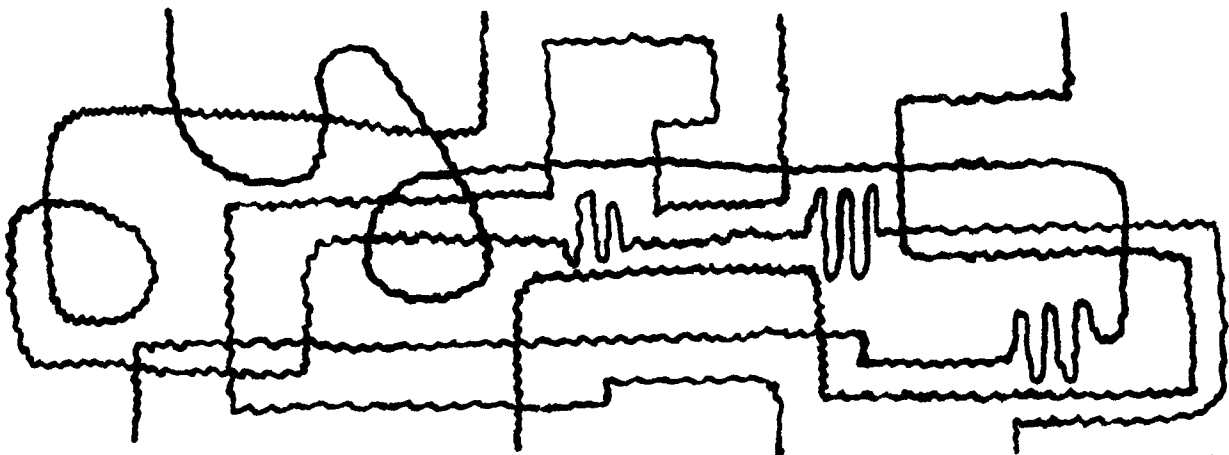

автом

підземкою

автобусом

ровером

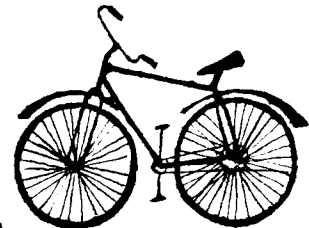
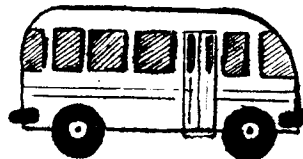
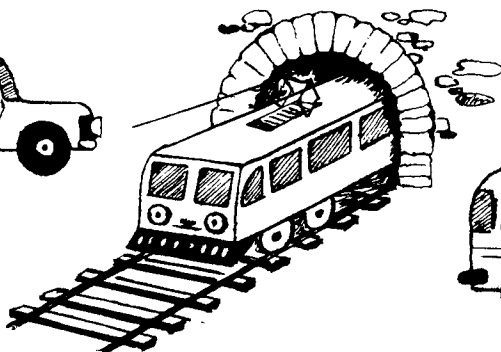

ілюстрація: Сергій Лем'якін

відповідь на сторінці 19

# ВИРУШАЄМО У МАНДРІВКУ

Під час цієї мандрівки ти зможеш їхати, плисти й літати.  
Але дорога дуже крута.  
Попробуй відгадати загадки, ребуси й помішані букви.

Їздоп

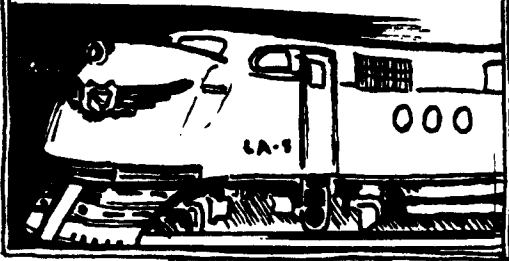

Мас хвіст, але без крил,  
Додає пропелер сил.  
Прямовисно вгору вмить  
Він зривається, летить.

Цілу нічку й цілий день  
Їздить в місті „ДЗЕНЬ-ДЗЕЛЕНЬ”;  
Возить він людей на час,  
Де потреба. Хоче — й вас.

МИКСОДАС

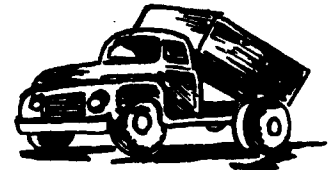

Родяться вони горбаті,  
Є також з двома горбами.  
Їздять ними там багаті,  
Де не перейти ногами.

КУРОЗГИВ

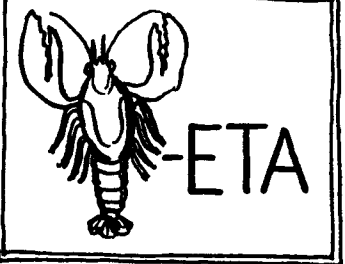
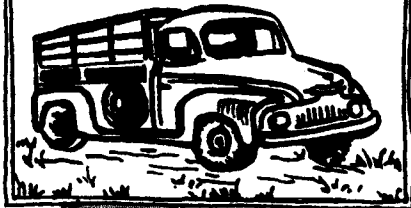

І коліс, і ніг — двоє  
До співпраці запряглись.  
Для дітей — велика радість  
Ще й тепер, не лиш колісць.

ГЛУП

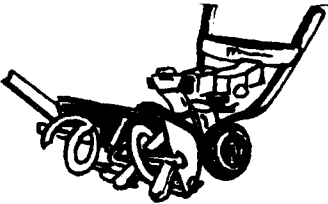

Головними вулицями  
Їздить ночами і днями  
І сигнали подає.

Як зупинка, — став, звичайно:  
Увійдеш, вийдеш негайно,  
Дорогий бо час тут є.

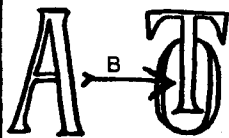

ПОЧАТОК

Ілюстрації: І. Савойка

## КАТЕРА

12

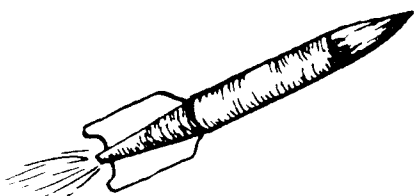

13

Мчу звичайно я з розгоном  
Чи й повільно, тихо:  
Якщо змусять мчати занадто,  
Може статись лихо.  
Очей двоє — бачуть зблизька,  
Двоє — ще здалека,  
Два позаду червоніє:  
Знайте! — небезпека.  
Спереду ще два червоних —  
Це пересторога,  
Що якраз у цьому місці  
Зайнята дорога.  
Восьмеро очей я маю.  
Але ніг — ні глїду.  
Тру-у-у-ту-ту — то це говорю;  
Стережися — їду!

14

## ВІДДОПНИЙ НОЧЕВ

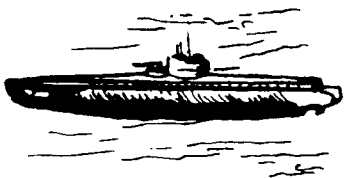

Скажи швидко, без надуми,  
Не чекай, щоб хтось поміг:  
Чим то люди їздять всюди,  
Що не треба ї доріг?

16

## ГОДОРА

15



## РОКЛИМАГ

21

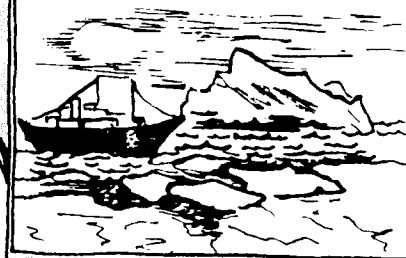

22

Ввесь зі сталі, бачать очі,  
Та коли в нїм хтось захоче,  
Він сховається в воді.  
Маневрує там спокійно  
І безпечно і надійно,  
Що й ніхто не вздрить тоді.

„І-га-га!” — ірже тварина  
І копитами гребе:  
„Сядь на мене та тримайся:  
Повезу, де хоч, тебе!”

20

## КІЛОНЕСАЦОТЬ

19



Це не віз і не літак,  
Бо нема коліс і крил,  
У безмежжя — простір мчить,  
До небесних до світл.

18

## РОМОП

17

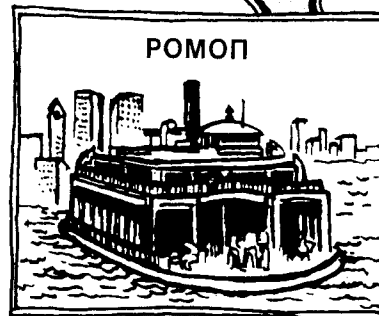

КІНЕЦЬ  
відповідь на сторінці 19

# ВИРУШАЄМО У МАНДРІВКУ

Під час цієї мандрівки ти зможеш їхати, плисти й літати.  
Але дорога дуже крута.  
Полпробуй відгадати загадки, ребуси й помішані букви.

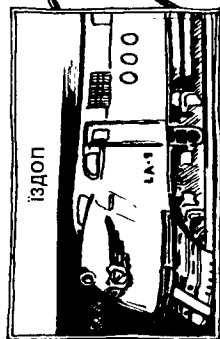

іздоп

2

Цілу нічку й цілий день  
їздить в місті „ДЗЕНЬ-ДЗЕЛЕНЬ“;  
Возить він людей на час,  
Де потреба. Хочте — й вас.

3

Родяться вони горбаті,  
С також з двома горбами.  
їздять ними там багаті,  
Де не перейти ногами.

4

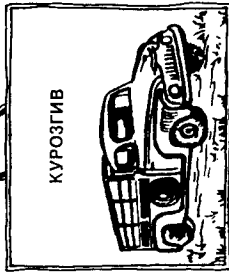

КУРОЗГІВ

1

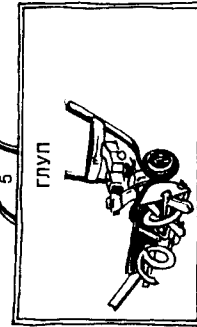

ГЛУП

5

І коліс, і ніг — двоє  
До співпраці запраглись.  
Для дітей — велика радість  
Ще й тепер, не лиш колісць.

8

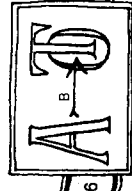

6

Головними вулицями  
їздить ногами і днями  
І сигнали подає.  
Як зупинка, — став, звичайно.  
Увійхдь, виходь негайно.  
Дорогий бо час тут є.

7

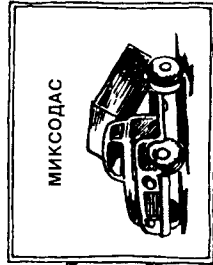

МИКСОДАС

10

Мас хвіст, але без крил,  
Додає пропелер сил.  
Прямовисно вгору вмиг  
Він зривається, летить.

11

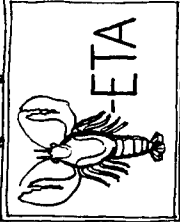

ЕТА

9

І коліс, і ніг — двоє  
До співпраці запраглись.  
Для дітей — велика радість  
Ще й тепер, не лиш колісць.

8

Мчу звичайно я з розгоном  
Чи й повільно, тихо:  
Якщо змусять мчать занадто,  
Може статись лихо.  
Очей двоє — бачуть зблизька,  
Двоє — ще здалека,  
Два позаду червоні:  
Знайте! — небезпечка.  
Спереду ще два червоних —  
Це пересторога,  
Що якраз у цьому місці  
Зайнята дорога.  
Восьмеро очей я маю.  
Але ніг — ні глуду.  
Трууу-тууу — то це говорю;  
Стережися — їду!

13

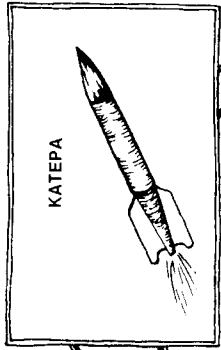

КАТЕРА

12

„І-га-га!“ — ірже тварина  
і колитами гребе.  
„Сядь на мене та тримайся!  
Повезу, де хоч, тебе!“

20

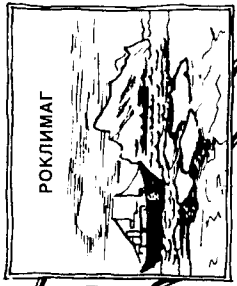

РОКЛИМАГ

21

Ввесь зі сталі, бачать очі,  
Та коли в нім хтось захоче,  
Він сховається в воді.  
Маневрує там спокійно  
І безпечно і надійно,  
Що й ніхто не вдрить тоді.

22

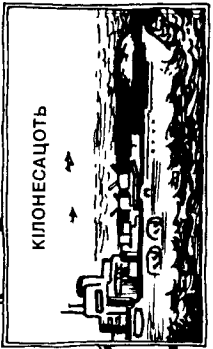

КИЛОНЕСАЦЮТЬ

19

КІНЕЦЬ  
Відповідь на сторінці 19

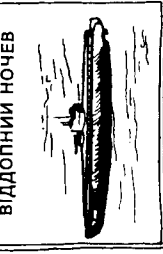

ВІДДОПНИЙ НОЧЕВ

14

Це не віз і не літак,  
Бо нема коліс і крил,  
У безмежжя — простір мчить,  
До небесних до світил.

18

Скажи швидко, без надуми,  
Не чекай, щоб хтось поміг:  
Чим то люди їздять всюди,  
Що не треба і доріг?

16

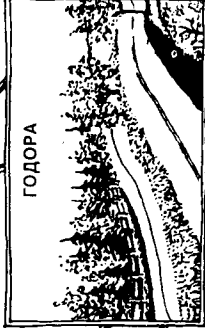

ГОДОРА

15

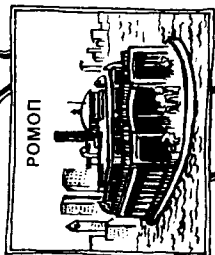

РОМОП

17

ПОЧАТОК  
Інформації: І. Савонка



# НОВАЦТВО В НІМЕЧЧИНІ

Табір новаків і новачок відбувся в Німеччині біля „Königsdorf”-у в Гохлянді від 23-го липня до 9-го серпня. Було 32 учасники, 5 сестричок і 2 братчики. Комендантка була сестричка Христя з Америки.

Табір називався „Світ нам відкрито”. Таборова пісня була „Молоді ми” і тема табору була мандри по світі.

Ми спали під справжніми шатрами на полевих ліжках і сінниках. Дуже багато дощу падало під час табору. Буря зірвала кінець мого шатра і я вбрав дощовик, вийшов надвір і натягнув шнур на кілок.

Багато було гор, забав і майстрування. Як був гарячий день, ми мали прогулянку автобусом до басейну.

Я здав другу новацьку пробу.

Я був учасником табору в Німеччині вже другий раз.

Для мене табір був дуже цікавий.

новак **Михась Горбач**  
рій „Бобри”, станиця Торонто

Новак Михась Горбач на таборі.

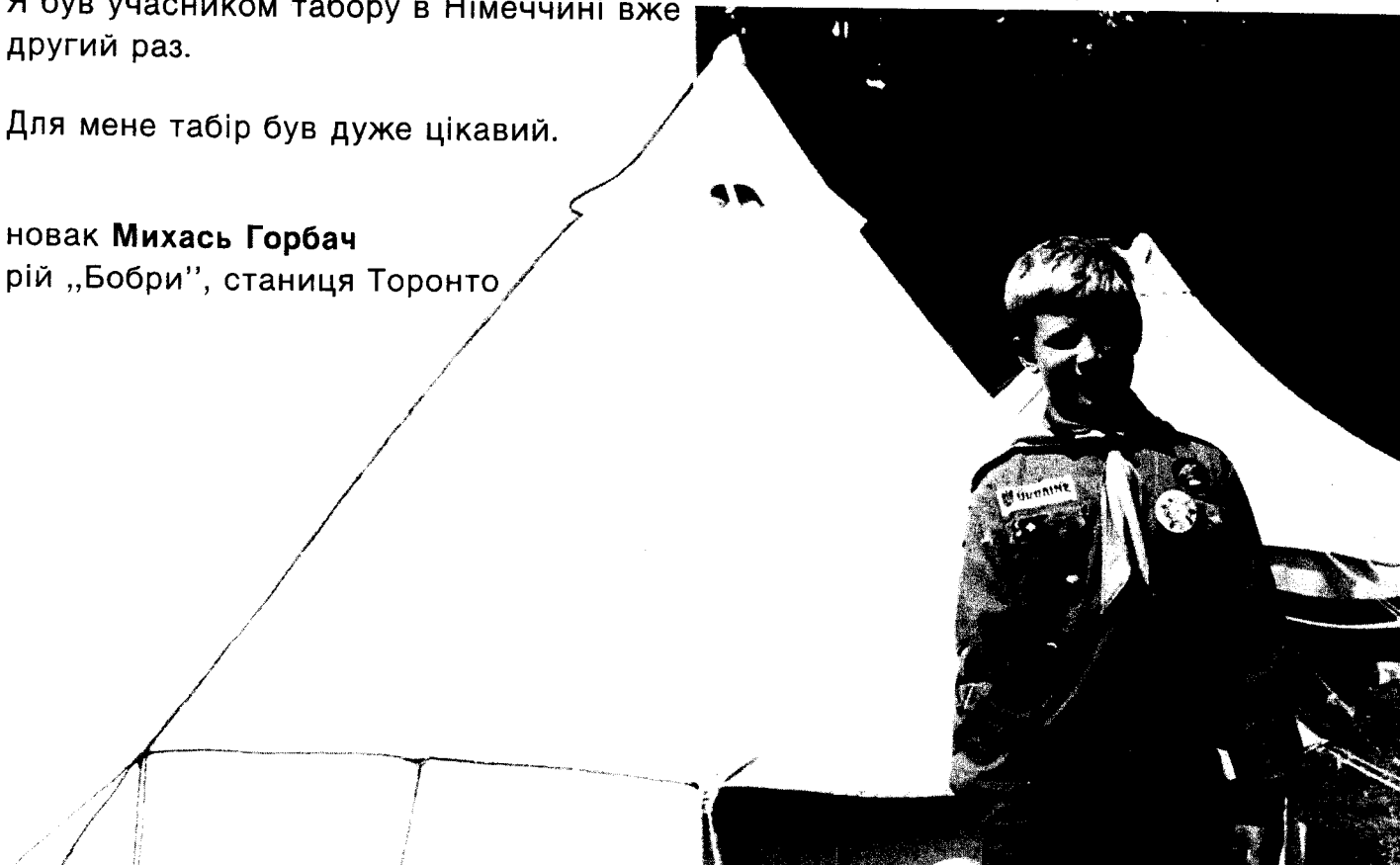

# ПРИВІТ

з новачького табору на Зеленому Ярі

Христинька ПУДЬ  
**Лісові**

Родерт Парас  
Старш. Марко Мисюна Кміл

Дростт ІВАНЧУКІЙ  
**Темниці**

Ля. Мє Ламиньскє

Ламелл  
Брідж

Каталка  
Дуго

Плода

Резенбон

сест. Сурі Томбєр Лариса  
Дуго

Лариса  
Соттє

Зрешкевич

Марко  
Горбан

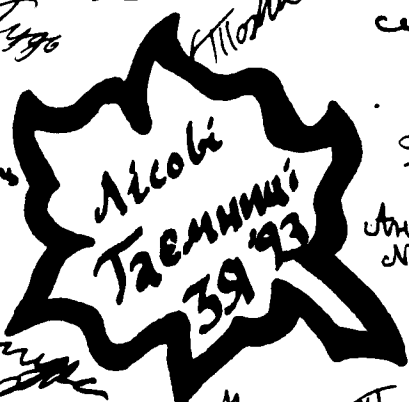

Ля. Мє Мєрдє

Віктор  
Фєралл

Зрешкевич

М. Машиньскє  
Стасєрє

Ля. Мє Мєрдє  
сест. Христинька  
Дуго

Никола Зрєга

Мисюна ПЛОДИНСКІЙ  
мол. сест. Андриє Шавєрєскє  
**Команданти**

м. сест. Дарія Крива Зрєга  
**Буньчєна**

м. Бєрн Камфєр Шлауфєн  
**Тисєк**

Ада  
Каролюскє

Олег ІВАНЧУКІЙ

Івєрїє Зрєга Стєрє

Зонє

Улатарїа  
Лікурєк

Марїє Івєрїє

Віктор Зрєга

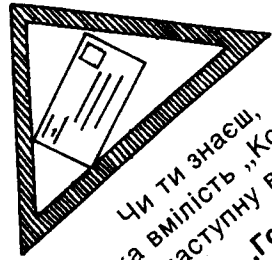

Чи ти знаєш,  
що новацька вмілість „Кореспондент”  
має наступну вимогу:  
6. Напише лист до „Готуйсь” про життя  
свого роя, гнізда, чи з табору.

Дорогий новаче і новачко!

Мені потрібно кореспондентів.

Кореспондент — це особа, яка пише статті про  
цікаві події або про цікавих людей.

Я прошу, щоб Ти мені допоміг чи допомогла. Прошу Тебе  
написати статтю про цікаву подію з новацького життя.  
Коли я цю статтю дістану я її поміщу в журналі „Готуйсь”.

ЩО ТРЕБА ЗРОБИТИ:

1. Напиши статтю на тему новацького життя: новацький  
табір, новацька прогулька, новацьке добре діло, Твій  
рій.
2. Дай комусь зі старших, щоб вони перевірили написане.
3. Перепиши статтю на чисто. (Якщо в Тебе є комп'ютер,  
на якому можна друкувати українською мовою  
використай його.)
4. Впиши: Твоє ім'я, прізвище й вік,  
Назва Твого роя.  
Назва Твоєї станиці.
5. Вибери декілька фотографій та напиши хто є на них.
6. Вишли все на адресу:

**HOTUYS**  
2199 Bloor Street West  
Toronto, Ontario, M6S 1N2  
Canada

Бажаю Тобі приємного писання.

Готуйсь!

сес. *Оксана А. Винницька*

сестричка Оксана А. Винницька  
редактор „Готуйсь”

**УВАГА!**

**УВАГА!**

# ГОТУЙСЬ

Журнал пластового новацтва  
Виходить 6 разів на рік  
Видає Головна Пластова Булава

# HOTUYS

a Ukrainian Bi-monthly  
Magazine for Children  
published by Plast Publishing

PLAST PUBLISHING INC.

2199 Bloor Street, West,  
Toronto, Ont., M6S 1N2, Tel.: 416-769-7855

PLAST UKRAINIAN YOUTH ORGANIZATION, 144 SECOND AVE., NEW YORK, NY 10003

Редактор: пл. сен. Оксана А. Винницька

Співпрацівники: ст. пл. Галина Потюк  
пл. сен. Роксоляна Сливинська  
пл. сен. Божена Федина  
пл. сен. Марта Фіголь

З друкарні Мирона Баб'юка

1525 Emerson Street  
Rochester, N.Y. 14606  
Tel.: 716-458-2133

Щира подяка пл. сен. Іроїді Винницькій за допомогу  
при виготовленні цього числа.

Щира подяка Українському поліграфічному інституту  
ім. І. Федорова у Львові, кафедрі Оформлення і  
ілюстрації книг (завідуючий — Николай Н. Таранов).

Річна передплата для не-членів  
Пласту — \$25.00 амер. дол.;  
ціна одного примірника — \$4.50 амер. дол.

„ГОТУЙСЬ”  
Ч.П. 4 (425) четверте число, 1993  
Інтернаціональне стандартно-серійне число  
(ISSN) 00468061

## Передруковані матеріяли:

обкладинка — (Готуйсь, 7 (17) вересень, 1955)  
ст. 4-5 — „Колись і сьогодні”, сестричка Ася  
(Готуйсь, 7 (17) вересень, 1955)  
ст. 7 — загадка (Готуйсь, 5 (136) травень, 1968)  
ст. 8 — ракета (Готуйсь, 4 (95) квітень, 1964)  
вітрильник (Готуйсь, 6 (137) червень, 1968)  
ст. 9 — частини авта (Готуйсь, 3 (94) березень, 1964)  
ст. 14-15 — загадки і ребуси (збірка загадок  
Богдана Федчука)  
ілюстрації (Готуйсь, 10 (91)  
грудень, 1963)

## Матеріяли опрацьовані на підставі:

ст. 6-7 — Пастернак, Ярослав. (1961). **Археологія  
України**. Торонто: Наукове Товариство  
ім. Т. Шевченка.  
Тиктор, Іван. (1953). **Історія українського  
війська**. Друге видання. Вінніпег.  
Тиктор, Іван. (1964). **Історія української  
культури**. Том 1. Вінніпег.

## Ілюстрації:

обкладинка — новачка Мелася Раделицька,  
рій „Ластівки”, Торонто, Канада

ст. 7

ЮНАК ПАРА ДІРА СВІТ  
ОРКО МОРЕ ФОТО ДЕНЬ  
ХЛІВ НЕБО ПІНА ЛИЦЕ  
КРАЙ ЗОРІ СИТО ТІНЬ

ЮРІЙ ПОБІДОНОСЕЦЬ

## ВІДГАДКИ:

ст. 2-3 7 засобів транспорту (поїзд, мотоцикл, авто, ровер,  
корабель, вантажник, віз) + твій засіб; 5 авт

ст. 9

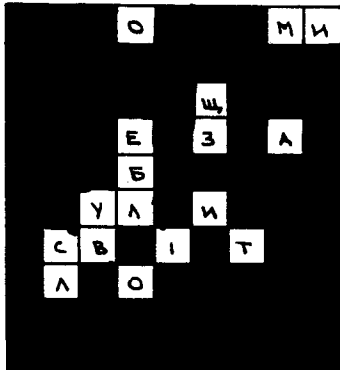

О МИ ЩЕ ЗАБУЛИ СВІТЛО

ст. 13

Братчик їде автом.  
Новак їде ровером.  
Новачка їде автобусом.  
Сестричка їде підземкою.

ст. 14-15

- |                                  |                          |                     |
|----------------------------------|--------------------------|---------------------|
| 1. грузовик                      | 9. ракета                | 16. літаком         |
| 2. поїзд                         | 10. самоскид             | 17. пором           |
| 3. трамвай                       | 11. гелікоптер, вертоліт | 18. ракета          |
| 4. верблюду                      | 12. ракета               | 19. літаконосець    |
| 5. плуг                          | 13. авто                 | 20. кінь            |
| 6. авто                          | 14. підводний човен      | 21. криголам        |
| 7. автобус                       | 15. дорога               | 22. підводний човен |
| 8. ровер, велосипед, двоколісник |                          |                     |

Non-Profit Org.  
 U.S. Postage  
**PAID**  
 Rochester, N.Y.  
 Permit No. 466

\$4.50 U.S.

сторінка	ЗМІСТ	читання	гра	музика, спів	майстрування
2	„Скільки”		●		
3	„Знайди — Замалюй”		●		
4	„Колись і сьогодні”	●			
6	„Чи ти знаєш...”	●	●		
8	„Змайструймо ракету і вітрильника”				●
9	„Авто”		●		
10	„Де є той літак?”			●	
12	„Новачка Ляриса”	●			
13	„Відгадай хто, чим їде...”		●		
14	„Вирушаємо у мандрівку”		●		
16	Новацтво в Німеччині	●			
17	Привіт з С.Ш.А.	●			
18	„Готуйсь потребує кореспондентів”	●			
19	Відгадки		●		